

Distributor für die EU , Distributor for the EU, Distributor pro EU , Distribútor pre EU,  
Forgalmazó az EU területén., Dystrybutor dla UE, Distributore per l'UE, Distributeur à l'UE,  
Distribuidor para la UE:

**DALAP GmbH**  
Töpfergasse 72  
095 26 Olbernhau, DE  
www.dalap.eu  
info@dalap.eu

**GARANTIE-ZERTIFIKAT  
WARRANTY CERTIFICATE  
ZÁRUČNÍ LIST  
ZÁRUČNÝ LIST  
JÓTÁLLÁSI JEGY  
KARTA GWARANCYJNA  
CERTIFICATO DI GARANZIA  
BON DE GARANTIE  
HOJA DE GARANTÍA**



## BATRON/ BATRON PROFI

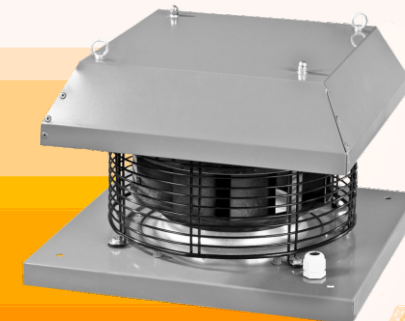
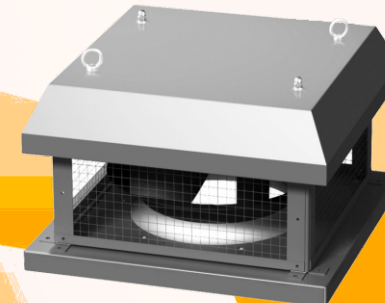

## USER MANUAL

GEBRAUCHSANWEISUNG

HASZNÁLATI UTAMUTATÓ

MODE D'EMPLOI

NÁVOD K POUŽITÍ

INSTRUKCJA OBSŁUGI

MANUAL DE INSTRUCCIONES

NAVOD NA POUŽITIE

ISTRUZIONI PER L'USO

## ANWENDUNG:

Der Dachventilator mit horizontalem Luftauslass ist zur Entlüftung von verschiedenen Industriegebäuden, Hochhäuser, Krankenhäuser, Restaurants, Schwimmhallen und ähnlichen Gebäuden, die im Winter beheizt werden. Der Dachventilator darf keine Luft fördern, welche Staub, feste Partikel, Klebstoffe enthält und darf auch in keiner explosiven oder entflammaren Umgebung betrieben werden. (kein EX-Schutz)

## AUFBAU UND BETRIEB:

Der Ventilator besteht aus einer Grundplatte, welche durch ein Gitter zum Träger mit dem Motor und dem Laufrad befestigt ist. Das Metallgehäuse schützt den Elektromotor vor Wetterbedingungen und ist auf der Grundplatte befestigt. Der Ventilator BATRON PROF1 ist mit einem EC – Motor ausgestattet. Die Klemmleiste ist im oberen Teil der Hülle befestigt, zum Anschluss an eine Ein- oder Dreiphasen-Leitung und die Platzierung des Betriebskondensators. Die Umgebungstemperatur darf die Werte, die in der technischen Tabelle angegeben sind, nicht überschreiten. Der Lüfter ist zur Montage auf einem Lüftungsschacht, aber nur zur Ventilation geeignet. Der Ventilator ist für den Dauerbetrieb geeignet.

## INSTALLATION:

Vergewissern sie sich vor der Montage, dass am Laufrad keine sichtbare Beschädigung zu sehen ist und dass sich im Zuluft-Bereich keine fremden Gegenstände befinden, welche das Laufrad beschädigen könnten. Unbefugte Nutzung, Änderungen in der Konstruktion, Modifizierungen des Ventilators sind nicht erlaubt. Die transportierte Luft darf keine explosiven Stoffe, Brennstoffe, Dämpfe und andere Gegenstände sowie Klebstoffe, Fasern und andere Schadstoffe enthalten.

**Vorsicht! Vor allen Arbeiten am Ventilator trennen Sie diesen vom Stromnetz. Alle Arbeiten an der Elektroinstallation dürfen nur von einer Fachperson durchgeführt werden.**

- Alle Nennwerte des Lüfters sind auf dem Typenschild angegeben.
- Änderungen im Anschluss des Lüfters sind untersagt.
- Dem Typ nach wird der Lüfter an das Einphasen-Netz 230V / 50-60 Hz oder an das Dreiphasen-Netz 400V / 50 - 60 Hz angeschlossen. Schließen Sie den Ventilator mit Hilfe gut isolierter, gut geschützter und temperaturbeständiger Kabel mit langer Lebensdauer an. Die Zuleitung muß passend abgesichert werden. Die Sicherung muß auf der Zuleitung zum Lüfter bei beiden Spannungsvarianten 1-phasig 230V oder 3-phasig 400V angeschlossen werden.
- Der Sicherungsschalter muß an einer gut zugänglichen Stelle platziert werden.
- 

Der Ventilator muss über einen Schutzleiter (PE) geerdet sein.

### So installieren sie den:

- Bereiten Sie das Anschlusskabel vor
- Installieren Sie zwei Flansche für die Montage des Lüfters in der entsprechenden Größe im Rohr
- Platzieren Sie den Lüfter in den Lüftungskanal und
- Installieren und befestigen Sie den Lüfter mittels Befestigungsschrauben im die vorgesehene Stelle
- Verbinden Sie das Gerät mit dem Stromnetz

## INSTANDHALTUNG:

Wartungen am Gerät dürfen nur durchgeführt werden, nachdem es vom Stromnetz getrennt wurde. Der Ventilator muss regelmäßig gereinigt werden, um Staub und Schmutz zu entfernen. Das Reinigen des Lüfters sollte mit einem trockenen Tuch oder mit Druckluft erfolgen. Die Lüfterblätter sind sorgfältig mindestens einmal alle sechs Monate gereinigt werden. Dazu ist es notwendig, das Laufrad des Ventilators zusammen mit dem Elektromotor zu entfernen. Die Lüfterblätter werden mit Wasser und Spülmittel gereinigt. Stellen Sie sicher, dass dabei keine Feuchtigkeit in den elektrischen Teil des Ventilators eindringt.



## CONDITIONS DE GARANTIE

DALAP GmbH garantit un fonctionnement efficace de l'appareil conformément aux conditions techniques du débit, définies dans le présent mode d'emploi. La garantie couvre des défauts de construction et de matériel de l'appareil. La garantie suivante est valable sur le territoire de l'Union européenne.

La garantie concerne une réparation gratuite, éventuellement le remplacement du produit dans un délai de 24 mois depuis le jour d'achat. La réclamation doit être résolue dans un délai de 30 jours depuis la livraison du produit réclamé au vendeur ou au fabricant.

### La garantie ne couvre pas les défauts ci-dessous produits en conséquence de :

- endommagement mécanique, pollution,
- transformation,
- modifications de construction,
- activités liées à la protection et au nettoyage de l'appareil,
- des accidents,
- catastrophes naturelles, chimiques et des influences atmosphériques,
- stockage non approprié,
- réparations non autorisées et manipulations incompétentes de l'appareil,
- installation incorrecte de l'appareil.

Les droits de garantie sont rejetés dans les cas décrits et dans les cas similaires.

Le client a le droit à une réparation gratuite, éventuellement au remplacement de l'appareil défectueux, en éliminant autres défauts de l'appareil. La notion "réparation" ne comprend pas des activités décrites au mode (maintenance, nettoyage) que le client a l'obligation de réaliser lui-même.

Les décisions sur les droits de garantie prises par le fabricant DALAP GmbH sont considérées comme finales.

## ATTENTION !

Le branchement au réseau électrique doit être réalisé par un électricien compétent ! Avant toute maintenance, le ventilateur doit être isolé du réseau électrique ! Le dispositif électrique doit être branché au commutateur avec une distance entre les contacts de tous les pôles supérieure à 3 mm. Le ventilateur doit être mis à la terre ! Il faut éviter un flux rétroactif de gaz de la cheminée ouverte dans la chambre. Le ventilateur ne devrait pas être utilisé dans les chambres démontrant une humidité élevée et en tant que ventilateur évitant une explosion. Le fabricant se réserve le droit de faire des modifications de construction découlant du progrès technique.

## CONDICIONES DE GARANTÍA

DALAP GmbH garantiza un funcionamiento efectivo del equipo de acuerdo con las condiciones técnicas de flujo, especificadas en este manual. La garantía cubre los defectos de construcción y de material del equipo. La siguiente garantía es aplicable en todo el territorio de la Unión Europea.

La garantía cubre la reparación gratuita, o el recambio del producto dentro de un plazo de 24 meses, a partir de la fecha de compra. Las reclamaciones deben ser solucionadas en un plazo de 30 días, contados a partir del día de la recepción del producto reclamado por el vendedor o el productor.

### La garantía no cubre los defectos indicados a continuación, producidos a consecuencia de:

- danos mecánicos, la contaminación,
- transformaciones,
- cambios en el diseño de construcción,
- operaciones relacionadas con la protección y limpieza del equipo,
- accidentes,
- desastres naturales, los agentes químicos y atmosféricos,
- almacenamiento inadecuado,
- reparaciones irregulares y no autorizadas y el manejo inadecuado del equipo,
- instalación inadecuada del equipo.

En estos y otros casos similares, no se admiten los derechos de garantía.

El cliente tiene derecho a la reparación gratuita, o al reemplazo del equipo defectuoso, y a la eliminación de otras fallas del equipo. El término "reparación" no incluye las operaciones especificadas en el manual (mantenimiento, limpieza), que el cliente debe realizar por su cuenta.

Las decisiones acerca de los derechos de garantía realizados por el productor DALAP GmbH se consideran definitivas.

## ¡ATENCIÓN!

¡La conexión a la red eléctrica debe ser realizada sólo por un electricista cualificado! ¡El ventilador debe estar desconectado de la red eléctrica, antes de darle mantenimiento! El equipo eléctrico debe estar conectado a un interruptor que tenga una distancia de más de 3 mm entre los contactos de todos los polos. ¡El ventilador debe estar conectado a tierra! El ventilador no debería utilizarse en habitaciones con una elevada humedad y como ventilador antiexplosivo. El productor se reserva el derecho de realizar cambios de construcción que resulten de los avances del desarrollo técnico.

## WARUNKI GWARANCJI

DALAP GmbH gwarantuje efektywne funkcjonowanie urządzenia zgodnie z warunkami technicznymi przepływu podanymi w niniejszej instrukcji. Gwarancja dotyczy wad konstrukcyjnych i materiałowych urządzenia. Poniższa gwarancja obowiązuje na terytorium Unii Europejskiej. Gwarancja dotyczy bezpłatnej naprawy lub wymiany wyrobu w terminie 24 miesiące od dnia zakupu. Reklamacja musi zostać dokonana w terminie 30 dni od dnia doręczenia reklamowanego wyrobu sprzedawcy lub producentowi.

### Gwarancja nie dotyczy podanych poniżej wad powstałych w wyniku:

- uszkodzenia mechanicznego, zanieczyszczenia,
- transformacji,
- zmian konstrukcyjnych,
- czynności związanych z ochroną i czyszczeniem urządzenia,
- wypadków,
- kłósk żywiołowych, działania czynników chemicznych i atmosferycznych,
- nieprawidłowego składowania,
- nieuprawnionych i nieautoryzowanych napraw i nieprawidłowej manipulacji z urządzeniem,
- nieprawidłowej instalacji urządzenia.

W tych i podobnych przypadkach reklamacja nie będzie uznana.

Klient ma prawo do bezpłatnej naprawy, ew. wymiany wadliwego urządzenia przez usunięcie pozostałych wad urządzenia, termin „naprawa” nie obejmuje czynności podanych w podręczniku (utrzymanie, czyszczenie), które klient jest obowiązany wykonywać sam.

Decyzje o warunkach gwarancji podjęte przez producenta DALAP GmbH uważa się za ostateczne.

### UWAGA!

Podłączenie do sieci elektrycznej musi przeprowadzać wykwalifikowany elektryk! Przed rozpoczęciem konserwacji wentylator musi zostać odłączony od sieci elektrycznej! Urządzenie elektryczne musi zostać podłączone do włącznika, który ma odległość między stykami wszystkich zacisków ponad 3 mm. Wentylator musi być uziemiony! Trzeba zastosować środki zapobiegające odwrotnemu przepływowi powietrza do pomieszczenia z otwartego komina.

Wentylator nie powinien być używany w pomieszczeniach z wyższą wilgotnością i jako wentylator przeciwwybuchowy. Producent zastrzega sobie prawo do zmian konstrukcyjnych wynikających z postępu technicznego.

## CONDIZIONI DI GARANZIA

DALAP GmbH garantisce il funzionamento effettivo dell'apparecchio in conformità con le condizioni tecniche di flusso indicate nelle presenti istruzioni. La garanzia si applica ai difetti strutturali e dei materiali dell'apparecchio. La seguente garanzia vale sul territorio dell'Unione Europea.

La garanzia si applica alle riparazioni gratuite o alla sostituzione del prodotto, per un periodo di 24 mesi dalla data di acquisto. I reclami devono essere evasi entro 30 giorni dalla data di recapito del prodotto reclamato al venditore o al produttore.

### La garanzia non si applica per i seguenti difetti sorti a causa di:

- danneggiamento meccanico, contaminazione,
- trasformazione,
- modifiche strutturali,
- attività connesse alla protezione e alla pulizia dell'apparecchio,
- incidenti,
- catastrofi naturali, impatti chimici e atmosferici,
- stoccaggio errato,
- riparazioni ingiustificate e non autorizzate e manipolazione non professional dell'apparecchio,
- installazione errata dell'apparecchio.

In questi e in altri simili casi la garanzia decade.

Il cliente ha diritto ad una riparazione gratuita o alla sostituzione dell'apparecchio difettoso e alla riparazione degli altri difetti dell'apparecchio; il termine "riparazione" non comprende le attività elencate nel manuale (manutenzione, pulizia), che il cliente è tenuto ad effettuare da solo.

Le decisioni in merito alle rivendicazioni di garanzia del produttore DALAP GmbH sono da intendersi definitive.

### ATTENZIONE!

La connessione alla rete elettrica deve essere eseguita da un elettricista professionista! Prima della manutenzione, il ventilatore deve essere scollegato dalla rete elettrica! L'apparecchio elettrico deve essere collegato ad un interruttore che abbia una distanza fra i contatti di tutti i poli di oltre 3 mm. Il ventilatore non dovrebbe essere utilizzato in locali con umidità eccessiva o come ventilatore anti-esplosione. Il produttore si riserva il diritto di apportare modifiche strutturali in base al progresso tecnico.

## USE:

The roof fans are designed for ventilation of various industrial premises, high-rise building and premises, public places, offices, hospitals, restaurants, pools and other premises heated during winter time. The fan is not designed for heavy-duty operation in the environment containing dust, solid particles, sticky and fibrous materials.

The ambient temperature must not exceed the values stated in the tables.

The fan is suitable for vertical mounting on the exhaust ventilation shaft and is used for exhaust ventilation only.

The fan is rated for continuous operation always connected to power mains.

## STRUCTURE:

The centrifugal fan consists of the pan connected through a net to the base with the fixed electric motor and impeller on it. The Dalap BATRON PROFI fan is equipped with EC motor.

The protecting housing is also fixed to the pan. The cover that protects the electric motor against weather factors is fixed to the base.

The terminal box is fixed to the upper casing part for connection of the fan to single- or three-phase power mains and placement of the operating capacitor.

## INSTALLATION:

- The fan is designed for mounting on a roof directly above a ventilation shaft or air duct.
- To prevent water and snow ingress inside a ventilation shaft the fan can be mounted on a roof curb.
- A roof fan can be connected to a ventilation shaft with an intake flange that is fixed directly to the fan base.
- The fan base has holes for fastening bolts for connection of the fan to the level surface or to the roof curb.
- Power supply to the fan is effected with an external terminal box or a terminal block integrated into the motor casing.
- The fan must be grounded.
- The terminal must be connected to the ground loop.

**WARNING! Switch power supply off before starting any operations with the fan. Connection to power supply must be done by a duly qualified electrician.**

- The rated electrical parameters are shown on the rating plate. Any tampering with the internal connection is prohibited and will void warranty.
- Depending on the modification the fans are powered by single-phase 230 V / 50 Hz or 60 Hz or 400 V / 50 Hz alternating current.
- The fan must be connected through insulated durable and thermal-resistant wires (cables).
- The automatic circuit breaker incorporated into the fixed power network that breaks all the phases must be installed at the external electric input 230 V / 50 Hz or 60 Hz or 400 V / 50 Hz.
- The external circuit breaker QF location must provide free and unhampered access to the fan for quick switching off in case of need.
- The overcurrent protection must match the rated current consumption of the fan.

### Installation of the fan:

- Prepare the electrical connections.
- Place the fan in its mounting place.
- Mark the fixing points for the screws and drill the holes.
- Replace the fan back in its mounting place.
- Screw in place.

## MAINTENANCE

Fan maintenance must be carried out only after the fan is disconnected from the power supply. The fan must be cleaned regularly to remove dust and dirt. Cleaning the fan should be performed with a dry, clean cloth or with the help of the compressor. The fan blades must be carefully cleaned at least once every six months. During the cleaning of the Dalap BATRON/BATRON PROFI fan's blades it is necessary to remove the impeller and the motor. The blades should be cleaned by water with detergent. Beware that the liquid does not enter the motor.



## POUŽITÍ:

Střešní ventilátor je určen k větrání různých průmyslových prostor, výškových budov, nemocnic, restaurací, bazénů a dalších prostor s ohřevem v době zimního období. Ventilátor není určen pro provoz v prostředí obsahujícím prach, pevné částice, lepkavé materiály.

## KONSTRUKCE A PROVOZ:

Ventilátor se skládá z krytu, připojeného přes mřížku k podkladu, pevného elektrického motoru a oběžného kola. Kryt ventilátoru chrání elektromotor proti povětrnostním faktorům.

Ventilátor Dalap BATRON PROFÍ je vybaven EC motorem.

Švorkovnice je připevněna k horní části pouzdra pro připojení ventilátoru k jedno- nebo třífázovému napájecímu vedení a umístění provozního kondenzátoru. Okolní teplota nesmí překročit hodnoty uvedené v tabulce s technickými parametry.

Ventilátor je vhodný pro svislou montáž na výfukové větrací šachty pouze pro použití pouze podtlakového větrání. Ventilátor je dimenzován pro trvalý provoz.

## INSTALACE:

Před montáží ventilátoru se ujistěte, že na oběžném kole není žádné viditelné poškození a v blízkosti ventilátoru se nenacházejí žádné cizí předměty, které by mohly poškodit lopatky.

Neoprávněné použití, změny v konstrukci, modifikace a změny na ventilátoru nejsou povoleny.

Přepravovaný vzduch nesmí obsahovat: thaviny, hořlaviny, páry a cizí pevné látky stejně jako lepkavé látky, tkaniny a jiné škodliviny

Ventilátor není určen do provozu ve výbušném nebo vznětlivém prostředí.

**POZOR! Před všemi pracemi odpojte ventilátor od elektrické sítě! Elektrické zapojení smí být provedeno pouze autorizovanou odbornou osobou.**

- Jmenovité hodnoty ventilátoru jsou uvedeny na štítku. Jakékoliv změny ve schématu zapojení jsou zakázány a jejich uskutečněním se ruší záruka.
- Podle typu je ventilátor připojen k jednofázové síti 230V / 50-60 Hz nebo k třífázové síti 400V / 50 - 60 Hz.
- Připojte ventilátor izolovanými, dobře chráněnými a tepelně odolnými kabely s dlouhou životností.
- Do sítě zapojte automatický jistič k přerušení přívodu elektrické energie. Umístěn by měl být na přívodu proudu do ventilátoru u obou variant napětí 230V i 400V. Místo montáže jističe (QF) musí být dobře dostupné pro případ nouzového vypnutí.
- Spouštěcí proud musí souhlasit s příkonem.

Ventilátor musí být uzemněn!

### Postup instalace ventilátoru:

- Připravte elektrické rozvody pro zapojení ventilátoru.
- Umístěte ventilátor do ventilačního potrubí.
- Vyznačte si místa pro vyvrtání instalačních otvorů a vyvrtejte otvory
- Umístěte ventilátor zpět na určené místo.
- Pevně ventilátor upevněte šrouby.

## ÚDRŽBA

Údržba ventilátoru musí být prováděna pouze po jeho odpojení od přívodu elektrického proudu. Ventilátor je nutné pravidelně čistit od prachu a nečistot. Čištění ventilátoru provádíme suchým, čistým hadrem nebo za pomoci kompresoru. Lopatky ventilátoru se musí opatrně očistit alespoň jednou za 6 měsíců. Při čištění lopatek ventilátoru je nutné vyjmout oběžné kolo ventilátoru i s elektromotorem. Lopatky ventilátoru se čistí za použití vody s čisticím. Dbejte, aby voda nepronikla do elektrických částí ventilátoru (viz. obr.).



## ZÁRUČNÉ PODMIENKY

DALAP GmbH garantuje efektivní prevádzku zariadení v súlade s technickými podmienkami prietoku, uvedenými v tomto návode. Záruka sa vzťahuje na konštrukčné a materiálové chyby zariadení. Nasledujúca záruka platí na území Európskej únie.

Záruka sa vzťahuje na bezplatnú opravu, popr. výmenu výrobku, v lehote 24 mesiacov odo dňa nákupu. Reklamácia musí byť vybavená v lehote 30 dní odo dňa doručenia reklamovaného výrobku predajcovi alebo výrobcovi.

Nasledujúca záruka nevylučuje, neobmedzuje, ani nijako nepopiera zákonné práva kupujúceho.

### Záruka sa nevzťahuje na nižšie uvedené vady vzniknuté v dôsledku:

- Mechanického poškodenia, znečistenia,
- transformácie,
- konštrukčných zmien,
- činností spojených s ochranou a čistením zariadení,
- nehôd,
- prírodných katastrof, chemických a atmosférických vplyvov,
- nesprávneho skladovania,
- neoprávnených a neautorizovaných opráv a neodbornej manipulácie so zariadením,
- nesprávnej inštalácie zariadenia.

V týchto a podobných prípadoch sa záručné nároky zamietajú.

Zákazník má právo na bezplatnú opravu, popr. výmenu chybného zariadenia, odstránením ostatných väd zariadení, termín "oprava" nezahŕňa činnosti uvedené v manuáli (údržba, čistenie), ktoré je zákazník povinný vykonávať sám.

Rozhodnutie o záručných nárokoch urobené výrobcom DALAP GmbH sa považujú za konečné.

## POZOR!

Pripojenie na elektrickú sieť musí byť vykonávané odborne spôsobyloú osobou - elektrikárom! Pred údržbou musí byť ventilátor odpojený od elektrickej siete! Elektrické zariadenie musí byť pripojené na spínač, ktorý má vzdialenosť medzi kontaktmi všetkých pólov viac ako 3 mm. Ventilátor musí byť uzemnený!

Ventilátor by nemal byť používaný v miestnostiach s vyššou vlhkosťou a ako proti výbušný ventilátor.

Výrobca si vyhradzuje právo vykonávať konštrukčné zmeny, vyplývajúce z technického pokroku.

## JÓTÁLLÁSI FELTÉTELEK

A DALAP GmbH szavatolja a berendezés hatékony üzemelését az útmutatóban megadott áramlási műszaki feltételeknek megfelelően. A jótállás a berendezés szerkezeti vagy anyaghibáira vonatkozik. Az alábbi jótállás az Európai Unió területén érvényes.

A jótállás a termék díjmentes javítására, illetőleg cseréjére vonatkozik, a vásárlás napjától számított 24 hónapig. A reklamációt a reklamált termék eladó vagy gyártó számára történő kézbesítésének napjától számított 30 napon belül el kell intézni.

### A jótállás nem vonatkozik az alábbi hibákra, amelyek a következő okok miatt keletkeztek:

- mechanikai sérülés, szennyeződés,
- átalakítás,
- szerkezeti módosítások,
- a berendezés ápolásával és tisztításával kapcsolatos tevékenységek,
- balesetek,
- természeti katasztrófák, vegyi és atmoszférikus hatások,
- helytelen tárolás,
- hozzá nem értő és jogosulatlan személyek általi javítások, valamint a berendezés szakszerűtlen kezelése,
- a berendezés helytelen telepítése.

Az ilyen és ezekhez hasonló esetekben a jótállási igények elutasításra kerülnek.

Az ügyfél jogosult a díjmentes javításra és szükség esetén a hibás berendezés cseréjére, a berendezés többi hibájának elhárításával együtt; a „javítás” fogalma nem foglalja magában a kézikönyvben felsorolt tevékenységeket (karbantartás, tisztítás), amelyeket az ügyfél köteles maga elvégezni.

A DALAP GmbH döntése a jótállási igényekről véglegesnek minősül.

## FIGYELEM!

Az elektromos hálózatra való bekötést kizárólag szakképzett villanyszerelő végezheti el! A karbantartási munkálatok előtt a ventilátort le kell választani az elektromos hálózatról! Az elektromos berendezést olyan kapcsolóhoz kell csatlakoztatni, amely valamennyi pólus érintkezőitől legalább 3 mm távolságra van. A ventilátort földelni kell! Meg kell akadályozni, hogy a füst visszajuthasson a helyiségbe a nyitott kéményből. A ventilátort nem szabad magas páratartalmú helyiségekben használni, sem pedig robbanásgátló ventilátorként használni. A gyártó fenntartja magának a jogot arra, hogy a műszaki fejlődésnek megfelelően szerkezeti módosításokat hajtson végre a terméken.

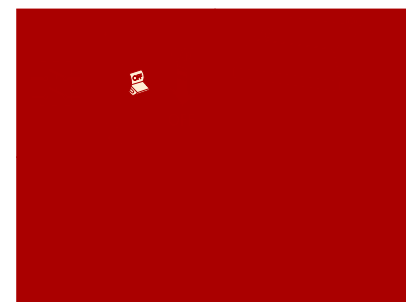

## HASZNÁLAT:

Tető ventilátor vízszintes kivezetéssel különböző ipari, kórházi, éttermi, uszodai és egyéb télen fűtött területek elszívására. Nem képes a szennyezett levegő tartós elszívására, amiben por, kemény vagy ragadós anyagok lehetnek, ill. robbanékony vagy gyúlékony közegbe.

## SZERKEZETE ÉS MŰKÖDÉSE:

A ventilátort képezi a bázis, és az arra rögzített elektromotor a járókerékkel. Fém rács védi a ventilátor motorját a külső behatásoktól. Az Dalap BATRON PROFI terméket EC motor hajtja. Egy sorkapcsoló van elkészítve a ház tetején egy- vagy háromfázisú bekötéshez, és kondenzátor elhelyezéséhez. A környezet hőmérséklete nem lépheti át a műszaki leírás táblázatában megadott határértékeket. A ventilátor alkalmas a függőleges elhelyezésre, a szellőzőcsatorna kivezetésére, és csakis szellőztetésre. Állandó működésre lett tervezve, folyamatosan a hálózatra csatlakoztatva

## TELEPÍTÉSE:

A ventilátor telepítése előtt győződjön meg, hogy a forgókeréken nincs látható sérülés, és a légbevezető nyílásban nincs idegen tárgy, mely miatt megsérülhetne a kerék. Jogtalan használat és szerkezeti módosítás nem engedélyezett. A szállított levegő nem tartalmazhat: robbanékony, éghető, ragacsos, kemény tárgyakat, szövetet és további szennyező anyagokat.

**FIGYELEM! A munka megkezdése előtt válassza le a hálózatról a ventilátort. Az elektromos bekötést csakis képzett szakember végezheti.**

- A ventilátor névleges értékei a matricán találhatóak.
- A bekötési ábrától eltérő bármilyen változtatás tilos, és a garancia elvesztését vonja maga után.
- Típus szerint egyfázisú 230V / 50-60Hz vagy háromfázisú 400V / 50-60Hz hálózathoz kapcsolható. A ventilátor szigetelt, hő ellenálló nagy élettartamú vezeték segítségével helyezze áram alá. Az áramkörbe szereljen be egy automata biztosítékot, az áram megszakíthatósága érdekében. A beérkező áram vezetékére ajánlott felszerelni, mind a 230V mind a 400V verzió esetében. A biztosíték beszerelésének helye (QF) gyorsan hozzáférhetőnek kell legyen, vészhelyzet esetére.
- Az indító áramnak meg kell egyeznie a teljesítményigénnyel.

A terméket földelni kell!

## A ventilátor szerelésének a lépései:

- Készítse elő az elektromos vezetékeket a ventilátor bekötéséhez.
- A ventilátort tegye a helyére.
- Jelölje meg a rögzítő furatok helyeit és fúrja ki a furatokat.
- A ventilátort tegye ismét a szerelés helyére.
- A ventilátort csavarokkal rögzítse

## KARBANTARTÁS

A ventilátor karbantartását kizárólag úgy szabad végezni, ha a ventilátort előzőleg lecsatlakoztatta a hálózatról. A ventilátort rendszeresen meg kell tisztítani a portól és a szennyeződésektől. A ventilátor tisztítását végezze száraz, tiszta ronggyal, vagy kompresszorral. A ventilátor lapátjait rendszeresen, legalább 6 havonta meg kell tisztítani. Az Dalap BATRON/BATRON PROFI típusú ventilátor lapátjainak tisztításakor ki kell venni a ventilátor apátkerekét a villanymotorral együtt. A ventilátor lapátjainak tisztítását vízzel és tisztítószerrel végezze. Ügyeljen arra, hogy a víz ne tudjon bejutni a ventilátor elektromos részeihez!



## GARANTIE

Die Dalap GmbH übernimmt die Garantie für den einwandfreien Betrieb des Gerätes bei zweckgemäßem Gebrauch in Übereinstimmung mit den aktuellen technischen Bestimmungen. Die Garantie umfasst alle Mängel, welche auf Konstruktions- oder Materialfehler des gekauften Gerätes zurückzuführen sind. Die folgende Garantieerklärung gilt für das Gebiet der Europäischen Union.

Die Garantie umfasst kostenlosen Ersatz innerhalb von **24 Monaten** ab dem Zeitpunkt des Erwerbs. Die gesetzlich gültigen Rechte des Käufers werden nicht ausgeschlossen oder gemindert.

## Ausschluss

Die Garantie gilt nicht für Mängel, die infolge von:

- ≠ Mechanischer Krafteinwirkung, Schmutz,
- ≠ Transformationen,
- ≠ Baulichen Veränderungen,
- ≠ Schäden durch Wartung oder Reinigung des Gerätes,
- ≠ Unfälle,
- ≠ Naturkatastrophen, chemische und atmosphärische Faktoren,
- ≠ unsachgemäße Lagerung,
- ≠ unerlaubte Wiedergutmachung
- ≠ unsachgemäße Installation des Gerätes.

In diesen Fällen werden die Gewährleistungsansprüche verweigert.

Der Begriff "Wiedergutmachung" bezieht sich ausschließlich auf die Erfüllung der Käuferrechte in Bezug auf Reparatur, kostenlosen Ersatz des defekten Gerätes und die Beseitigung von Mängeln, nicht jedoch auf Schäden, welche durch nicht durchgeführte Wartung oder Reinigung des Gerätes (wie im Handbuch beschrieben) entstehen, da dies in der Verantwortung des Käufers liegt.

Reklamationen sind innerhalb von 30 Tagen ab Erhalt der Ware beim Hersteller oder Verkäufer des Produktes anzuzeigen.

Diese Garantievereinbarung erfolgt auf Grundlage der allgemeinen Geschäftsbedingungen der Dalap GmbH und gilt als bindend.

## Vorsicht!

Das Anschließen an das Stromnetz sollte von einem professionellen Elektriker mit SEP Qualifikation durchgeführt werden! Vor der Wartung oder Reinigung des Gerätes muss dieses vom Stromnetz getrennt werden! Bei der Installation sollte auf einen Abstand zwischen den Kontakten von höchstens 3mm zu den Polen im Schalter geachtet werden. Eine komplette Erdung des Gerätes ist nicht erforderlich. Die Ventilatoren dürfen nicht in Räumen mit erhöhter Feuchtigkeit oder als Geräte zum Explosionsschutz verwendet werden. Der Hersteller behält sich das Recht baulicher und Technischer Veränderungen im Rahmen von konstruktiven Erneuerungen vor.

- 1 - der Ablaufwanne/Cover/Kryt  
2 - Netzwerk/Net/Sít  
3 - Basis/Base/Základna

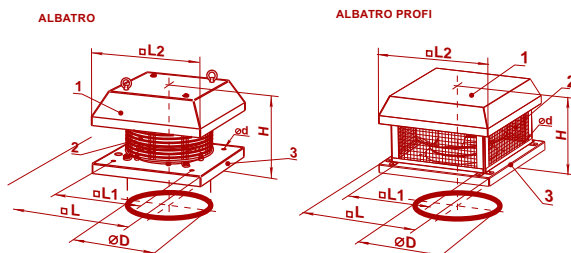

Fan type	Dimensions, mm						Weight, kg
	ØD	ØD	H	L1	L	L2	
BATRON 220	213	10	228	245	338	338	6,9
BATRON 225	213	10	228	245	338	338	7,1
BATRON 250	285	10	265	330	425	365	10,1
BATRON 280	285	10	265	330	425	365	10,2
BATRON 310	285	10	300	330	438	400	10,2
BATRON/400V 310	285	10	300	330	438	400	10,2
BATRON 355	438	12	348	450	598	550	15,6
BATRON/400V 355	438	12	325	450	598	550	15,6
BATRON 400	438	12	348	450	598	550	21,0
BATRON/400V 400	438	12	348	450	598	550	22,0
BATRON 450	438	12	400	535	668	640	22,7
BATRON/400V 450	438	12	400	535	668	640	22,7
BATRON 500	438	12	465	535	668	640	26,6

Fan type	Dimensions, mm						Weight, kg
	ØD	ØD	H	L1	L	L2	
BATRON PROFI 250	285	11	289	330	435	411	16
BATRON PROFI 280	285	11	264	330	435	431	17
BATRON PROFI 310	285	11	272	330	435	431	19
BATRON PROFI 355	438	11	326	450	595	558	32
BATRON PROFI 400	438	11	357	450	595	558	75
BATRON PROFI 450	438	11	407	535	665	637	80
BATRON PROFI 500	438	11	437	535	665	637	84
BATRON PROFI 560	605	14	487	750	940	912	95

Fan type	Current, A	Power, W	Voltage, V at 50 Hz	Maximum operating temperature, °C
BATRON 220	0,38	85	230	-25 +55
BATRON 225	0,6	135	230	-25 +55
BATRON 250	0,7	155	230	-25 +50
BATRON 280	1,0	225	230	-25 +50
BATRON 310	0,54	120	230	-25 +85
BATRON 310	0,32	110	400	-25 +65
BATRON 355	1,12	245	230	-25 +50
BATRON 355	0,52	170	400	-25 +70
BATRON 400	2,4	480	230	-25 +80
BATRON/400V 400	0,7	385	400Y	-25 +60
BATRON 450	3,1	640	230	-25 +50
BATRON/400V 450	0,82	470	400Y	-25 +50
BATRON 500	1,82	385	230	-25 +50
BATRON PROFI 250	3	485	1~ 220-277	-25 +60
BATRON PROFI 280	2,8	455	1~ 220-277	-25 +40
BATRON PROFI 310	3,1	480	1~ 220-277	-25 +60
BATRON PROFI 355	1,5	940	3~ 380-480	-25 +60
BATRON PROFI 400	1,3	770	3~ 380-480	-25 +60
BATRON PROFI 450	1,6	1010	3~ 380-480	-25 +60
BATRON PROFI 500	4,3	2700	3~ 380-480	-25 +60
BATRON PROFI 560	3,6	2300	3~ 380-480	-25 +60

## ZASTOSOWANIE:

Wentylator dachowy z poziomym wyrzutem przeznaczony jest do wentylacji różnorodnych obiektów przemysłowych, wysokich budynków, szpitali, restauracji, pływalni. Wentylator nie jest dostosowany do pracy w warunkach uciążliwych, transportowane powietrze nie może zawierać cząstek łatwopalnych lub wybuchowych, oparów chemikaliów, dużych cząstek kurzu, sadzy lub związków olejnych, substancji lepkich oraz innych szkodliwych składników. W żadnym wypadku wentylator nie jest dostosowany do pracy w środowisku zagrożonym wybuchem lub pożarem.

## BUDOWA I PRACA:

Wentylator promieniowy dachowy zbudowany jest z podstawy, do której przy pomocy otaczającej kraty montażowej zamontowany jest silnik oraz wirnik. Blaszana pokrywa, chroniąca silnik przed wpływem warunków atmosferycznych, jest przytwierdzona do podstawy. Wentylator BATRON PROFI jest wyposażony w silnik EC.

Skrzynka przyłączeniowa w górnej części korpusu jest przygotowana do podłączenia jedno lub trójfazowego zasilania oraz posiada stosowny kondensator. Temperatura otoczenia nie może przekroczyć wartości umieszczonych w szczegółowy danych technicznych. Wentylator jest przeznaczony do montażu na zakończeniach pionowych instalacji wywiewnych i służyć ma wyłącznie do wentylacji, również w systemie ciągłym.

## INSTALACJA:

Przed rozpoczęciem instalacji należy upewnić się, że wirnik nie nosi śladów uszkodzeń a w kanałach dolotowych nie znajdują się obce przedmioty mogące uszkodzić wirnik podczas pracy.

Zabrania się użytkowania urządzenia niezgodnie z przeznaczeniem, modyfikacji czy zmian w konstrukcji wentylatora. Transportowane powietrze nie może zawierać cząstek łatwopalnych lub wybuchowych, oparów chemikaliów, dużych cząstek kurzu, sadzy lub związków olejnych, substancji lepkich oraz innych szkodliwych składników. W żadnym wypadku wentylator nie jest dostosowany do pracy w środowisku zagrożonym wybuchem lub pożarem.

**UWAGA! Przed przystąpieniem do jakichkolwiek prac przy wentylatorze należy upewnić się, że został odłączony od źródła zasilania! Podłączenie elektryczne może być przeprowadzane wyłącznie przez osoby posiadające do tego odpowiednie kwalifikacje.**

- Szczegółowe dane techniczne wentylatora są umieszczone na tabliczce znamionowej.
- Wprowadzanie jakichkolwiek zmian w sposobie podłączenia są zabronione pod groźbą utraty gwarancji.
- W zależności od modelu wentylator jest przeznaczony do zasilania z sieci jednofazowej 230V / 50-60 Hz lub trójfazowej 400V / 50 - 60 Hz. Wentylator należy podłączać przy wykorzystaniu izolowanego, dobrej jakości przewodu o wysokiej odporności na warunki atmosferyczne i termiczne. W sieci zasilającej powinny być umieszczone wysokiej jakości wyłączniki – bez względu na rodzaj zasilania 230 V czy też 400 V.
- Miejsce montażu włącznika (QF) powinno być łatwo dostępne w przypadku konieczności awaryjnego wyłączenia. Prąd startowy musi być zgodny z mocą urządzenia.

Wentylator musi być uzmienniony.

## Sposób instalacji wentylatora:

- Przygotować instalację elektryczną do podłączenia wentylatora.
- Umieścić wentylator na swoim miejscu.
- Zaznaczyć miejsca do wywiercenia otworów instalacyjnych i wywiercić otwory.
- Umieścić wentylator z powrotem na swoim miejscu.
- Mocno umocować wentylator oerubami.

## KONSERWACJA

Konserwacja wentylatora musi być wykonywana jedynie po jego odłączeniu od doprowadzenia prądu elektrycznego. Wentylator należy regularnie czyścić od pyłu i zanieczyszczeń. Czyszczenie wentylatora wykonujemy suchą, czystą szmatą lub za pomocą sprężarki. Łopatki wentylatora należy ostrożnie oczyścić co najmniej raz na 6 miesięcy. Podczas czyszczenia łopatek wentylatora BATRON/BATRON PROFI należy wyjąć wirnik wentylatora razem z silnikiem elektrycznym. Łopatki wentylatora czyści się wodą ze środkiem czyszczącym. Uważać, aby woda nie przedostała się do elementów elektrycznych wentylatora.



BATRON PROFI 250; BATRON PROF

BATRON PROFI 355, BATRON PROF  
BATORN PROFI 500, BATR

PE	PE		KL3	OU
KL1	L3			GN
	L2			0-10
	L1			+10
KL2				+20
	COM			4-20
				GN
				RSE
				RS
				RS



EMPLOI :

FR

FR

**UTILIZACIÓN:**

El ventilador de techo con salida horizontal está diseñado para la ventilación de espacios industriales variados, edificios de altura, hospitales, restaurantes, piscinas y otros locales con calefacción durante el invierno. El ventilador no está destinado a un uso intenso en medios con polvo, partículas sólidas, materiales pegajosos y para funcionar en medios explosivos o inflamables.

**CONSTRUCCIÓN Y FUNCIONAMIENTO:**

El ventilador centrífugo se compone de una base conectada a través de la red a un sustrato con un motor eléctrico fijo y una rueda circular en el mismo. La tapa del ventilador metálica protege al motor eléctrico contra corrientes de aire y está unida a la base. El ventilador ALBATRO PROFÍ está equipado con motor EC. La bornera está montado en la parte superior de la caja para conectar el ventilador a líneas de tensión de una o tres fases y es la ubicación del condensador de funcionamiento. La temperatura ambiente no debe superar los valores indicados en la tabla con datos técnicos. El ventilador es adecuado para su instalación vertical en conductos de ventilación de escape y está destinado únicamente a la ventilación. El ventilador está dimensionado para un funcionamiento permanente.

**INSTALACIÓN:**

Antes de montar el ventilador asegúrese de que en la rueda giratoria no haya daños visibles y en la entrada de aire no haya objetos extraños que pudieran dañar las palas. No se permite un uso no autorizado, cambios en la estructura, modificaciones y cambios en el ventilador. En el aire transportado no puede haber: explosivos, líquidos inflamables, vapores y sólidos extraños, así como sustancias pegajosas, tejidos y otras sustancias perjudiciales.

**¡ATENCIÓN! ¡Antes de cualquier trabajo desconecte el ventilador de la red! La conexión eléctrica la debe hacer solo una persona especialista y autorizada.**

- Los valores nominales del ventilador se indican en la etiqueta.
- Está prohibido todo cambio en el esquema de conexión y al llevarlos a cabo se cancela la garantía.
- Según el tipo el ventilador está conectado a la red monofásica de 230V / 50-60 Hz o a la red trifásica 400V / 50 - 60 Hz. Conecte el ventilador con cables aislados, bien protegidos y resistentes al calor, con una vida útil larga. Conecte a la red un interruptor automático para cortar el suministro de energía eléctrica. Debe colocarse en la toma de corriente en el ventilador en ambas variantes, de 230V y 400V. El punto de montaje del interruptor (QF) debe permitir un acceso rápido en caso de apagada de emergencia.
- La corriente de disparo tiene que coincidir con la potencia.

¡El ventilador debe tener conexión a tierra!

**Procedimiento de la instalación del ventilador:**

- Preparar los conductos eléctricos para conectar el ventilador.
- Ubicar el ventilador en el lugar destinado.
- Marque los lugares para taladrar los agujeros de instalación e taladre los agujeros.
- Volver a ubicar el ventilador en el lugar determinado.
- Fijar firmemente el ventilador con tornillos.

**MANTENIMIENTO:**

El mantenimiento del ventilador debe realizarse sólo después de desconectarlo de la alimentación de la corriente eléctrica. Es necesario limpiar el ventilador regularmente del polvo y suciedades. La limpieza del ventilador se realiza con un paño seco y limpio o mediante un compresor. Las aletas del ventilador deben limpiarse cuidadosamente por lo menos una vez en 6 meses. Durante la limpieza de las aletas del ventilador Dalap BATRON/BATRON PROFÍ hay que quitar la rueda circular del ventilador con el electromotor. Las aletas del ventilador se limpian utilizando el agua con detergente. Procure que el agua no entre en las partes eléctricas del ventilador.

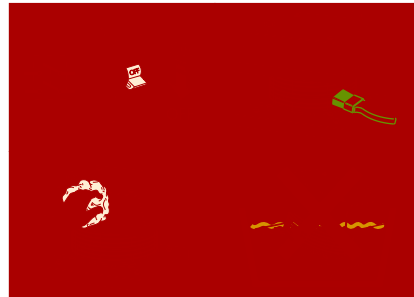

**Anschluss-Schema / Connection scheme / Schéma zapojení/ Schéma zapojenia/ Diagram/ Schemat/ Diagramma/ Diagramme/ Diagrama**

BATRON 220; BATRON 225; BATRON 250  
BATRON 280; BATRON 310; BATRON 355

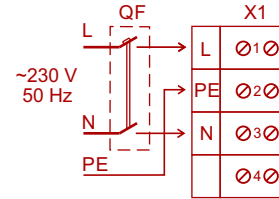

BATRON 400; BATRON 450;  
BATRON 500

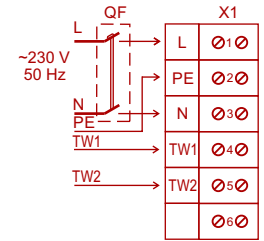

BATRON/400V 310

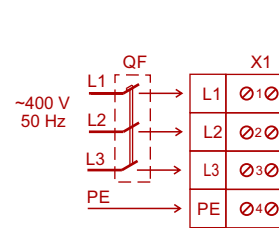

BATRON/400V 400; BATRON/400V 450, BATRON /400v 355

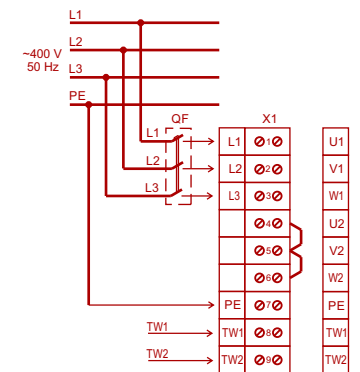

QF not included into the delivery set/nicht im lieferumfang enthalten/není součástí balení X1 terminal/terminal block/svorkovnice.

Fan type	Automatic circuit breaker	Recommended cable
BATRON 220-250 BATRON 310	1	3x0,5
BATRON 280 BATRON 355	1,6	3x0,5
BATRON 400-450	4	3x1,0
BATRON 500	2,5	3x1,0
BATRON/400V 310-450	1	5x0,5
BATRON PROFÍ 250-310	4	3x1,0
BATRON PROFÍ 355-450	2	5x0,75
BATRON PROFÍ 500-560	10	3x0,5